



## ► Jan van Gent

Een De Waard tent opzetten is eenvoudig. Volg bij het opzetten de volgorde van de tekst en de afbeeldingen. Dit geeft de juiste volgorde van diverse handelingen aan. Dan staat uw tent snel en zo vast als een huis.

### Inhoud van de tentzak

- Tent en gordijnen (eventueel binnentent in apart foudraal).
- Uitbreidingen (optioneel): zijschermen, zonne- of varioluifel, dichte luifel en/of opbergschort.

### Inhoud van de stokkenzak

- Waar nodig zijn de stokken met gekleurde stickers gemerkt.

2 voorstokken	190 cm	rood gemerkt	3 delige set
1 nokstok voor	200 cm	blauw gemerkt	3 delige set
1 nokstok achter	125 cm	niet gemerkt	2 delige set
2 achterstokken	240 cm	niet gemerkt	4 delige set
2 nokstokken	210 cm	geel gemerkt	3 delige set
2 luifelstokken	190 cm	niet gemerkt	3 delige set

### Inhoud van de haringzak

25 grondpennen	
36 haringen	
2 stokplaten groot	t.b.v. achterstokken
2 stokplaten klein	t.b.v. voorstokken
2 stokplaten scharnier	t.b.v. luifelstokken
1 set van 2 stormlijnen	
4 regenkapjes	diameter: 2x 6 en 2x 8 mm

### Inhoud uitbreidingsmogelijkheden (optioneel)

- Voor elk zijscherm
  - 5 haringen
  - 5 grondpennen
  - 5 elastieken
- Voor de varioluifel
  - 5 haringen
  - 3 grondpennen
  - 2 elastieken
  - 3 scharnier stokplaten
  - 1 set van 4 scheerlijnen met S-haak
  - 1 tentzak
  - 2 stokken (190 cm, 3 delig)
  - 1 stok (220 cm, wit gemerkt, 4 delig)
- Voor de zonneluifel
  - 2 haringen
  - 2 grondpennen
  - 2 scharnier stokplaten
  - 1 set van 2 scheerlijnen
  - 2 stokken (190 cm, 3 delig)
- Voor de dichte luifel
  - 5 haringen
  - 5 grondpennen
  - 5 elastieken
  - 2 scharnier stokplaten
  - 2 sets van 2 scheerlijnen
  - 1 tentzak
  - 2 stokken (190 cm, 3 delig)

## ► Opzetten

### Grondzeil (afb. 1)

- Grondzeil uitrollen en goed strak vastpennen onder een hoek van 45 graden (zie inzetje afb. 1). U voorkomt plooiën in het grondzeil door de nummering zoals aangegeven te volgen.

### Voorzijde (afb. 2)

- Zet de stokken in elkaar.
- Open de buitenste deurritsen en maak de drukknopen van de deur los.
- De deuren terugslaan tot de noksleuven zichtbaar zijn.
- De blauw gemerkte nokstok door de noksleuven schuiven.
- De rode voorstokken door het oog van de blauwe nokstok en dan door het nokoog in de tent steken.
- De onderkant van de voorstok binnen de kuip plaatsen.
- Deuren en luifel weer naar de voorkant terugslaan.

### Opbouwen (afb. 3)

- Met behulp van beide luifellijnen trekt u nu de gevel overeind.
- Zet de scheerlijnen van de luifel vast.
- Plaats nu de luifelstokken schuin onder de luifel.

### Achterzijde (afb. 4)

- Schuif de nokstok door de noksleuf in de nok en plaats nu de achterstokken, maar laat eerst een tussendeel bij beide achtermasten achterwege, dan is alles beter bereikbaar.
- Hang met de aangenaaide D-ringen de gordijnen op en rits deze tegen het tentdak vast, doe dit tevens met de twee scheidingsgordijnen.
- Steek de nokpunt van één van de achterstokken door het oog van de ongemarkeerde nokstok heen en vervolgens door het nokgat van de tent, herhaal dit ook voor de andere achterstok.

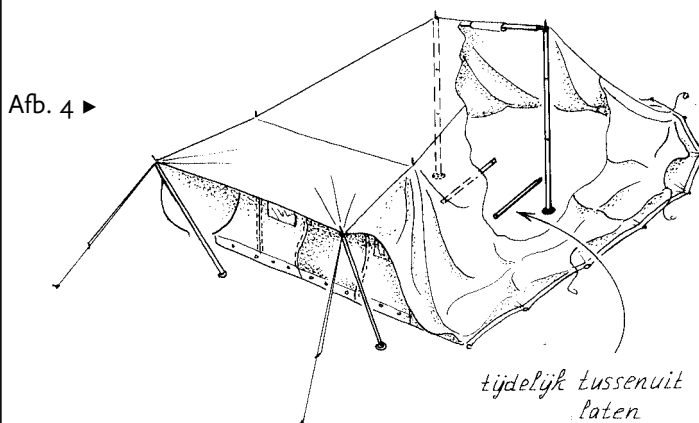
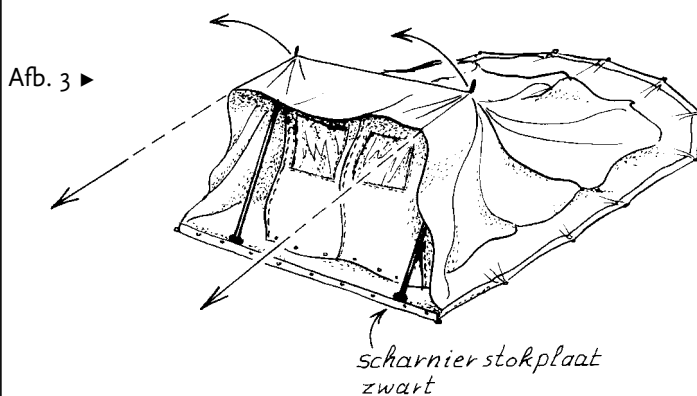
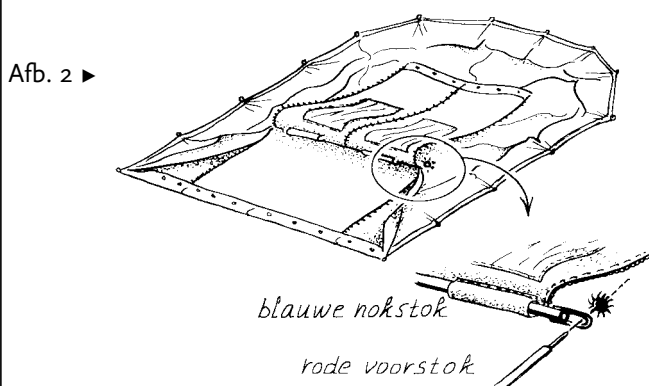
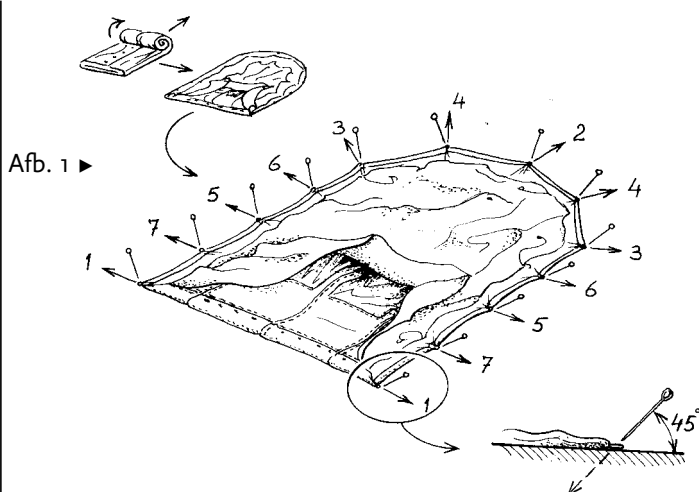

## Nokstokken (afb. 5)

- ▶ Nu de geel gemerkte nokstokken inschuiven. Deze bevestigt u door eerst de nokogen van de gele achterstokken over de nokpunt van de achterstokken te leggen.
- ▶ Rits nu alle gordijnen vast en plaats dan de tussendelen van de achterstok.
- ▶ Vervolgens legt u de gele nokstokken over de nokpunten van de rode voorstokken, hiertoe de voorstokken even onderuit nemen.
- ▶ Plaats nu ook meteen de tentschort (optioneel) aan de juiste zijde over de nokpunt.
- ▶ Plaats nu buiten, bovenop de rode voorstokken de regenkapjes en daar over heen de stormlijnen.

## Spannen (afb. 6)

- ▶ Met de stormlijnen en de luifellijnen de tent enigszins voorover trekken.
- ▶ Zet in de aangeven volgorde de scheerlijnen vast met haringen, volg hierbij de helling en lijn van het dak.
- ▶ Span de lijnen goed aan, zodat vouwen en plooiën verdwijnen. De lijnen achter zo lang mogelijk afspannen en de lijnen aan de zijkant zo kort mogelijk.

## ▶ Afbreken

- ▶ Maak eerst alle scheerlijnen los (m.u.v. de luifellijnen) door alle haringen uit de grond te trekken.
- ▶ Maak de gordijnritsen los.
- ▶ Verwijder alle stokken behoudens de rode, blauwe en luifelstokken.
- ▶ Verwijder vervolgens de luifellijnen en laat de voorzijde van de tent terugvallen op de reeds plat liggende achterkant.
- ▶ Verwijder nu de overgebleven stokken.
- ▶ Sluit de ritssluitingen en drukknopen van de deuren.

## ▶ Opvouwen

- ▶ Alle grondpennen laat u zitten, want dan kunt u de tent namelijk goed strak trekken bij het opvouwen. De nokogen in het tentdak zijn de handgrepen voor het opvouwen.

### Afbeelding 7

- ▶ Rechter voornok en achternok naar links trekken en rechter vleugel naar binnen vouwen.

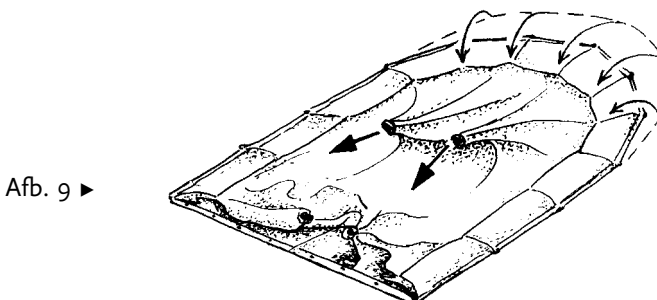
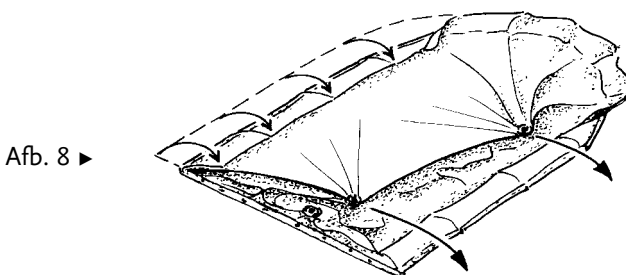
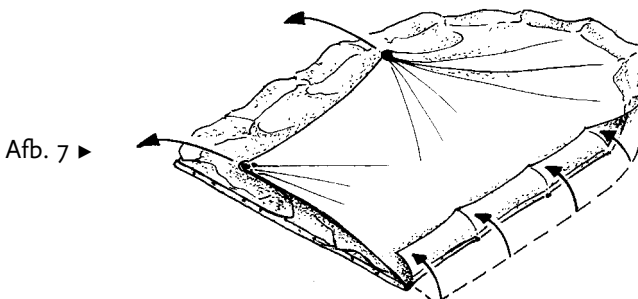
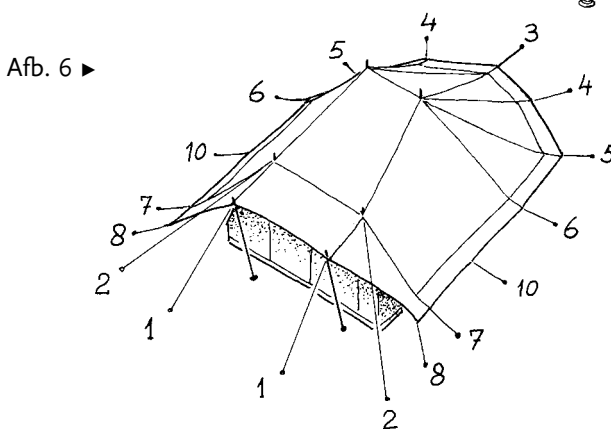
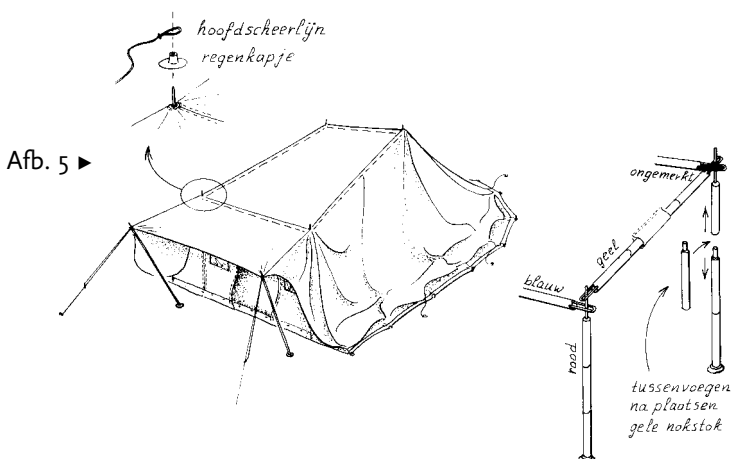

## Afbeelding 8

- ▶ Linker voornok en achternok naar rechts trekken en linker vleugel naar binnen vouwen.

## Afbeelding 9

- ▶ Achternok naar voren trekken en achtervleugels naar binnen vouwen.

## Afbeelding 10

- ▶ Achternok vervolgens weer terugleggen.
- ▶ Linker- en rechter voor- en achternokoog uit elkaar vouwen, zodat het dak plat ligt.

## Afbeelding 11

- ▶ Linker- en rechter voornokogen optillen en naar achteren vouwen.
- ▶ De luifel over de ramen leggen.
- ▶ luifellijnen op de luifel leggen: let op dat de luifellijnen niet op de ramen liggen.
- ▶ De tent ligt nu klaar voor het oprollen.

## ▶ Oprollen

### Afbeelding 12

- ▶ Verwijder nu alle grondpennen.
- ▶ Pak de linkerkant van de tent en vouw die naar binnen.

### Afbeelding 13 en 14

- ▶ Rechterkant naar het midden vouwen en vervolgens dubbelslaan.
- ▶ Maak het grondzeil goed schoon.

### Afbeelding 15 en 16

- ▶ Sla nu de achterkant ongeveer 50 cm naar voren.
- ▶ Begin van achter met het oprollen om de overtollige lucht gemakkelijk te verwijderen.
- ▶ Aan het eind gekomen de laatste 50 cm inslaan, zodat een ronde afwerking ontstaat.
- ▶ De rest van het grondzeil goed schoonmaken.
- ▶ Spanriemen om de rol doen en de tent (droog) opbergen in de tentfoudraal.

Afb. 10 ▶

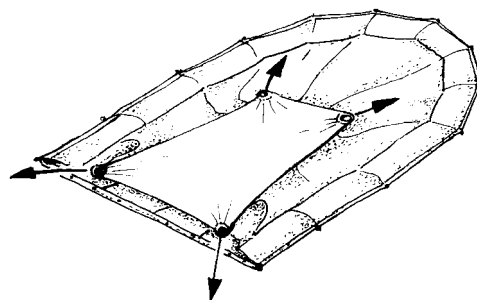

Afb. 11 ▶

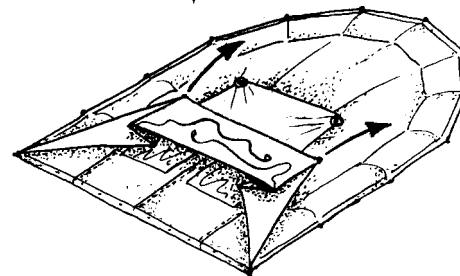

Afb. 12 ▶

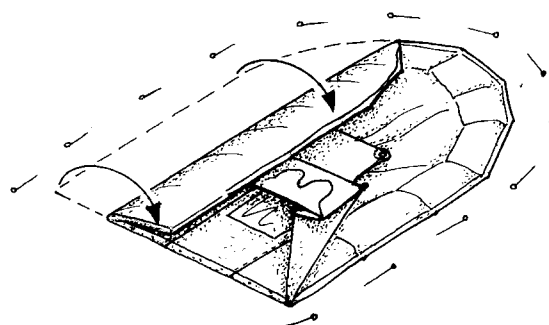

Afb. 13 ▶

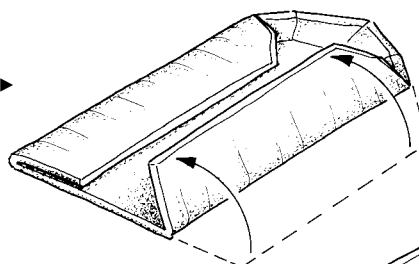

Afb. 14 ▶

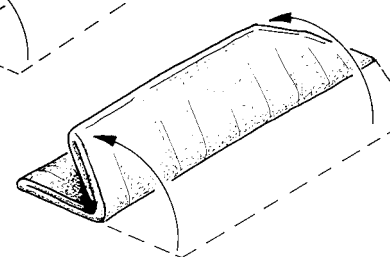

Afb. 15 ▶

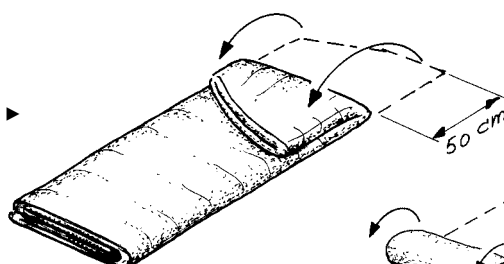

Afb. 16 ▶

