



## ► Patrijs

Een De Waard tent opzetten is eenvoudig. Volg bij het opzetten de volgorde van de tekst en de afbeeldingen. Dit geeft de juiste volgorde van diverse handelingen aan. Dan staat uw tent snel en zo vast als een huis.

### Inhoud van de tentzak

- Tent en gordijnen (eventueel binnentent in apart foudraal).
- Uitbreidingen (optioneel): zijschermen, dichte-, zonne- of varioluifel en/of opbergschort.

### Inhoud van de stokkenzak

- Waar nodig zijn de stokken met gekleurde stickers gemerkt.

2 voorstokken	185 cm	rood gemerkt	2 delige set
1 boog nokstok	160 cm	blauw gemerkt	3 delige set
1 achterstok	240 cm	-	3 delige set
1 boogstok luifel	600 cm	-	8 delige set

### Inhoud van de haringzak

20 grondpennen	
35 haringen	
1 stokplaat groot	t.b.v. achterstok
2 stokplaten klein	t.b.v. voorstokken
2 stokplaten	t.b.v. boogstok luifel
1 set van 2 stormlijnen	
3 regenkapjes	diameter: 8 mm

### Inhoud uitbreidingsmogelijkheden (optioneel)

- Voor elk zijscherm: 5 haringen  
5 grondpennen  
5 elastieken
- Voor de varioluifel: 7 haringen  
2 elastieken  
3 luifel stokplaten  
1 set van 4 scheerlijnen met S-haak  
2 stokken (190 cm, 3 delig)  
1 stok (220 cm, wit gemerkt, 3 delig)
- Voor de zonneluifel: 2 haringen  
2 luifel stokplaten  
1 set van 2 scheerlijnen  
2 stokken (3 delig)
- Voor de dichte luifel: 5 haringen  
5 grondpennen  
2 luifel stokplaten  
1 set van 2 scheerlijnen  
2 stokken (190 cm, 3 delig)

## ► Opzetten

### Grondzeil (afb. 1)

- Grondzeil uitrollen en goed strak vastzetten onder een hoek van 45 graden (zie inzetje afb. 1). U voorkomt plooiën in het grondzeil door de nummering zoals aangegeven te volgen.

### Voorzijde (afb. 2)

- Zet de stokken in elkaar.
- Open de buitenste deurritsen en maak de drukknopen van de deur los.
- De deuren terugslaan tot de noksleuven zichtbaar zijn.
- De blauw gemerkte nokstok door de noksleuven schuiven.
- De rode voorstokken door het oog van de blauwe nokstok en dan door het nokoog in de tent steken.
- De onderkant van de voorstok binnen de kuip plaatsen.
- Deuren en luifel weer naar de voorkant terugslaan.

### Opbouwen (afb. 3)

- Met behulp van beide luifellijnen trekt u nu de gevel overeind.
- Zet de scheerlijnen van de luifel vast.
- Klik de boogstok in elkaar uitgezonderd het laatste deel.
- Plaats nu de boogstok onder de luifel, door de scheerlijnen iets lossere te zetten.
- Vervolgens plaats de 2 punten van de boogstok in de daarvoor gefestoneerde nokogen.
- Plaats de boogstok met het einde er reeds aanvast in de luifelstokplaat en zet deze vast met een grondpen.
- Bevestig de klittenband om de boogstok en plaats het luifelmuiltje in het verlengde van de muur van de tent.
- Rits de noksleuven om de boogstok dicht totaan de andere zijde (3x).
- Plaats de andere uiteinde van de boogstok in de luifelstokplaat en zet deze vast met een grondpen.
- Plaats ook dit luifelmuiltje in het verlengde van de muur van de tent
- Span nu de luifellijnen strak aan.

### Achterzijde (afb. 4)

- Plaats de achterstok, maar laat eerst een tussendeel achterwege, dan is alles beter bereikbaar.
- Hang met de aangenaide D-ringen de gordijnen of binnentent op en rits deze tegen het tentdak vast.

Afb. 1 ►

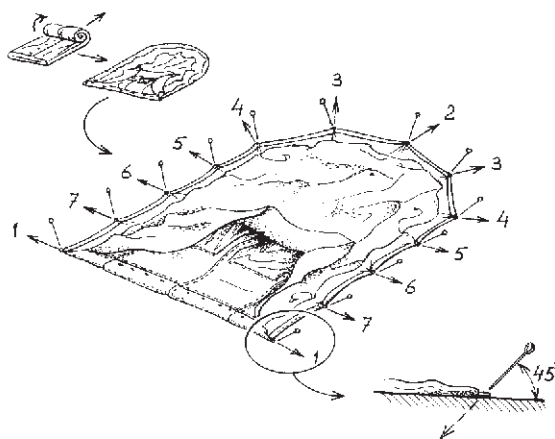

Afb. 2 ►

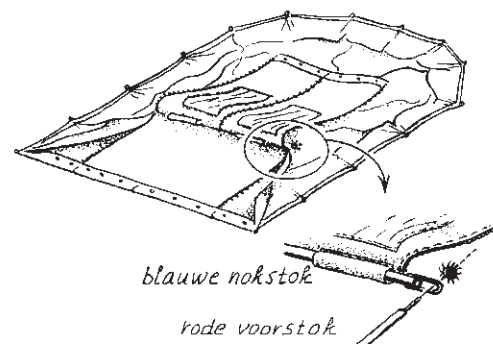

Afb. 3 ►

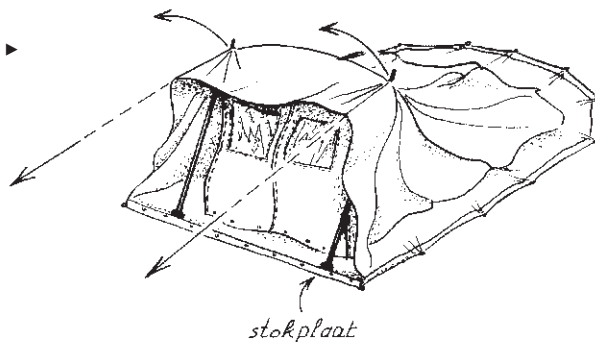

Afb. 4 ►

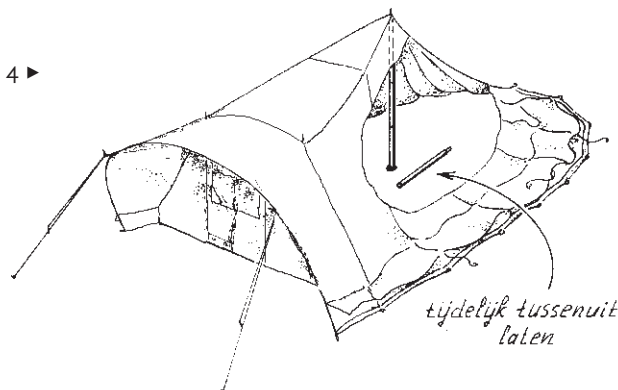

## Spannen (afb. 5)

- ▶ Met de stormlijnen (nr. 2) en de luifellijnen (nr. 1) de tent enigzins voorover trekken.
- ▶ Zet in de aangeven volgorde de scheerlijnen vast met haringen, volg hierbij de helling en lijn van het dak.
- ▶ Span de lijnen goed aan, zodat vouwen en plooiën verdwijnen. De lijnen achter zo lang mogelijk afspannen en de lijnen aan de zijkant zo kort mogelijk.

\* Gebruik voor het opzetten van zijschermen en luifels de daarbij behorende opzetinstructie.

## ▶ Afbreken

- ▶ Verwijder de windschermen en luifel (optioneel).
- ▶ Maak eerst alle scheerlijnen los (m.u.v. de luifellijnen) door alle haringen uit de grond te trekken.
- ▶ Maak de gordijn- of de binnententritsen los.
- ▶ Verwijder alle stokken behoudens de rode en blauwe stokken.
- ▶ Verwijder vervolgens de luifellijnen en laat de voorzijde van de tent terugvallen op de reeds plat liggende achterkant.
- ▶ Verwijder nu de overgebleven stokken.
- ▶ Sluit de ritssluitingen en drukknopen van de deuren.

## ▶ Opvouwen

- ▶ Alle grondpennen laat u zitten, want dan kunt u de tent namelijk goed strak trekken bij het opvouwen. De nokken in het tentdak zijn de handgrepen voor het opvouwen.

### Afbeelding 6

- ▶ Rechter voornok en achternok naar links trekken en rechter vleugel naar binnen vouwen.

### Afbeelding 7

- ▶ Linker voornok en achternok naar rechts trekken en linker vleugel naar binnen vouwen.

### Afbeelding 8

- ▶ Achternok naar voren trekken en achtervleugels naar binnen vouwen.

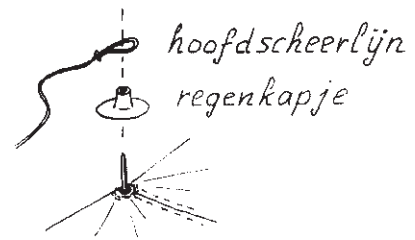

Afb. 5 ▶

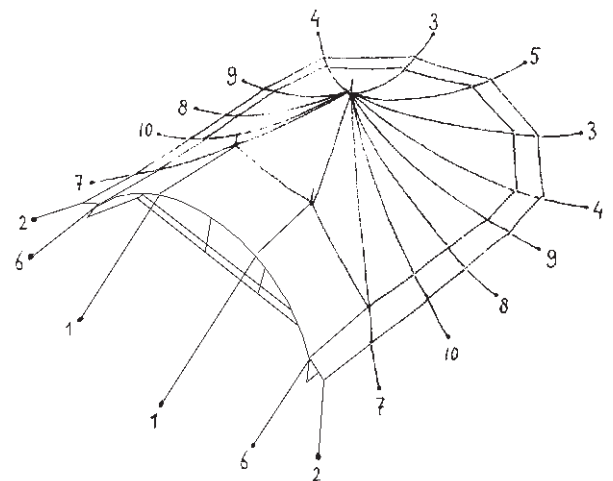

Afb. 6 ▶

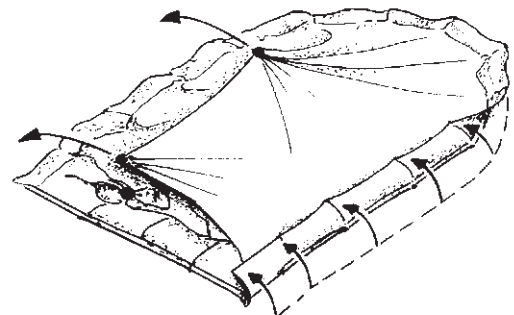

Afb. 7 ▶

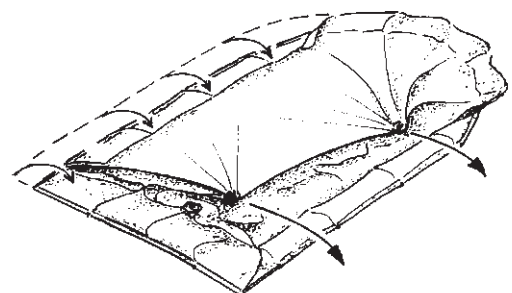

Afb. 8 ▶

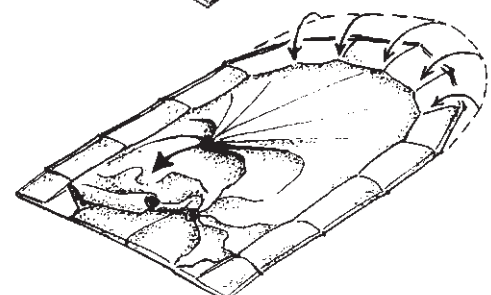

## Afbeelding 9

- ▶ Achternok vervolgens weer terugleggen.
- ▶ Linker- en rechter voor- en achternokoog uit elkaar vouwen, zodat het dak plat ligt.

## Afbeelding 10

- ▶ Linker- en rechter voornokogen optillen en naar achteren vouwen.
- ▶ De luifel over de ramen leggen.
- ▶ Luifellijnen op de luifel leggen: let op dat de luifellijnen niet op de ramen liggen.
- ▶ De tent ligt nu klaar voor het oprollen.

## ▶ Oprollen

### Afbeelding 11

- ▶ Verwijder nu alle grondpennen.
- ▶ Pak de linkerkant van de tent en vouw die naar binnen.

### Afbeelding 12 en 13

- ▶ Rechterkant naar het midden vouwen en vervolgens dubbelslaan.
- ▶ Maak het grondzeil goed schoon.

### Afbeelding 14 en 15

- ▶ Sla nu de achterkant ongeveer 50 cm naar voren.
- ▶ Begin van achter met het oprollen om de overtollige lucht gemakkelijk te verwijderen.
- ▶ Aan het eind gekomen de laatste 50 cm inslaan, zodat een ronde afwerking ontstaat.
- ▶ De rest van het grondzeil goed schoonmaken.
- ▶ Spanriemen om de rol doen en de tent (droog) opbergen in de tentfoudraal.

Afb. 9 ▶

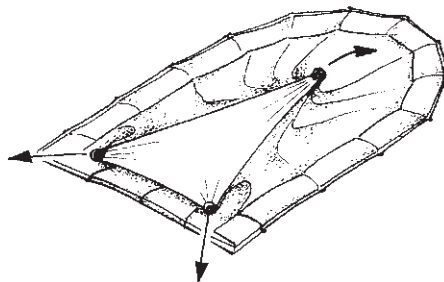

Afb. 10 ▶

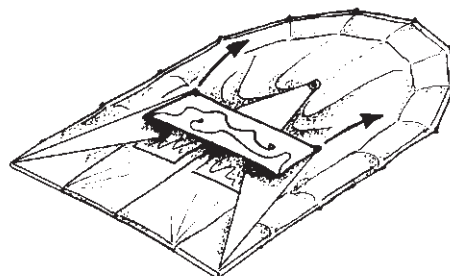

Afb. 11 ▶

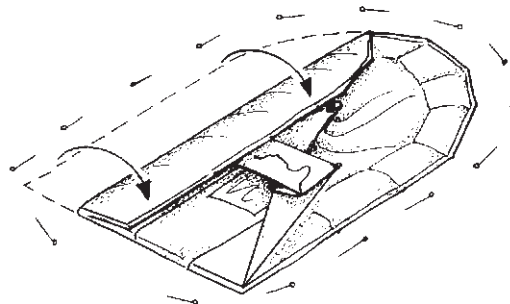

Afb. 12 ▶

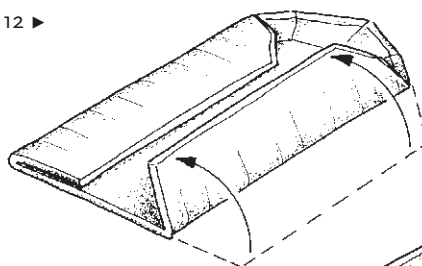

Afb. 13 ▶

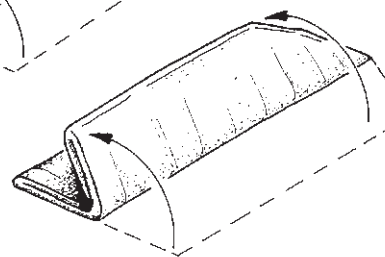

Afb. 14 ▶

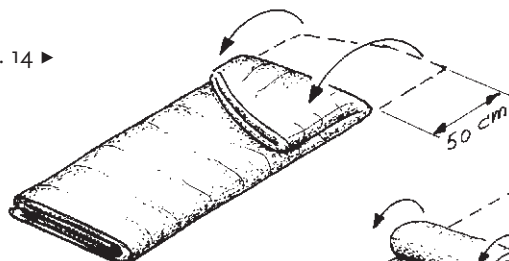

Afb. 15 ▶

