



## ► Bosuil

### Inhoud van de stokkenzak:

- 1 boogstok (luifel)
- 1 boogstok (gevel)
- 1 boogstok (midden)
- 1 boogstok (slaapvertrek)

### Inhoud van de haringzak:

- 24 grondpennen
- 30 haringen
- 2 grondpennen klein
- 6 stokplaten klein  
t.b.v. boogstokken binnen
- 2 stokplaten schuin  
t.b.v. boogstok luifel

### Uitbreidingsmogelijkheden:

- Boogluifel      8 haringen  
8 grondpennen  
2 grondpennen klein  
2 stokplaten schuin

## ► Opzetten

### Grondzeil (afb. 1)

Afb.1 ►

- Leg een folie onder de tent.
- Tent uitrollen en het grondzeil goed strak vastzetten. De pennen onder een hoek van 45 graden insteken (afb. 1).
- Na het vastzetten van de hoofdpunten uit het cijferschema de overige afspanpunten vastzetten.

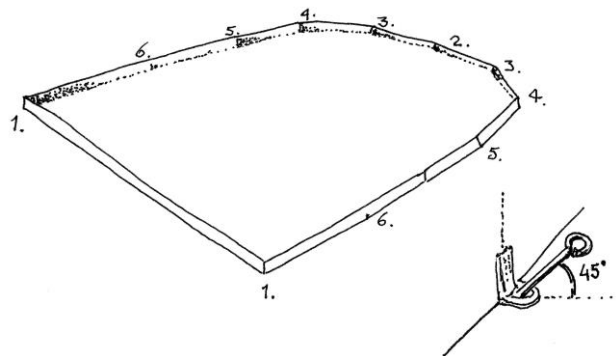

### Voorzijde (afb. 2)

Afb.2 ►

- Zet de stokken in elkaar.  
Zet de uiteinden vast op een zo kort mogelijke lengte.
- Open de deur- en gevelritsen.
- De deur terugslaan tot de stoksleuven zichtbaar zijn.  
De sleuven zijn van ritsjes voorzien.  
Zorg dat deze open staan.
- Leg de eerste boogstok in de tent ter hoogte van de voorgevel.
- Sluit de ritsen van de beide stoksleuven om de boogstok.
- Trek vervolgens de gevel overeenkomstig met luifellijnen, en zet deze vast.
- Plaats de boogstok (met punten) onder de luifel.
- Plaats de uiteinden van de luifelboogstok in de schuine stokplaten en zet deze vast met een grondpen.



## Achterzijde

- ▶ Plaats nu een voor een de twee achterste boogstokken.
- ▶ Rits het gordijn vast aan het dak.
- ▶ Binnentent: maakt eerst de steekgespen v/d bodem vast en vervolgens die van de muur.  
Hang met de aangenaaide D-ring de binnentent op en rits deze tegen het tentdak vast.

## Spannen (afb.3)

- ▶ Met de verstelbare uiteinden van de boogstokken het doek langs de boogstokken opspannen. Sluit alle ritsen van het gordijn en de deur.
- ▶ Met de luifellijnen (*nrs. 1*) de tent enigszins voorover trekken.
- ▶ Na het vastzetten van de hoofpunten uit het cijferschema de overige afspanpunten vastzetten.
- ▶ Zet de spanners goed strak.
- ▶ Span een nieuwe tent later nog een keer na, zodat vouwen en plooiën verdwijnen.
- ▶ Bij harde wind de scheerlijnen naast de ramen ook afspannen.

## ▶ Afbreken

- ▶ Maak eerst alle lijnen los, laat de luifellijnen nog vastzitten.
- ▶ Verwijder de gordijnset/binnentent.
- ▶ Sluit de kleppen van de ramen en ventilaties.
- ▶ Verwijder de achterste boogstokken uit de tent.
- ▶ Verwijder de boogstok uit de luifel.
- ▶ Verwijder vervolgens de luifellijnen en laat de voorzijde van de tent terugvallen op de reeds plat liggende achterkant.
- ▶ Verwijder nu de overgebleven boogstok.

Afb.3 ▶

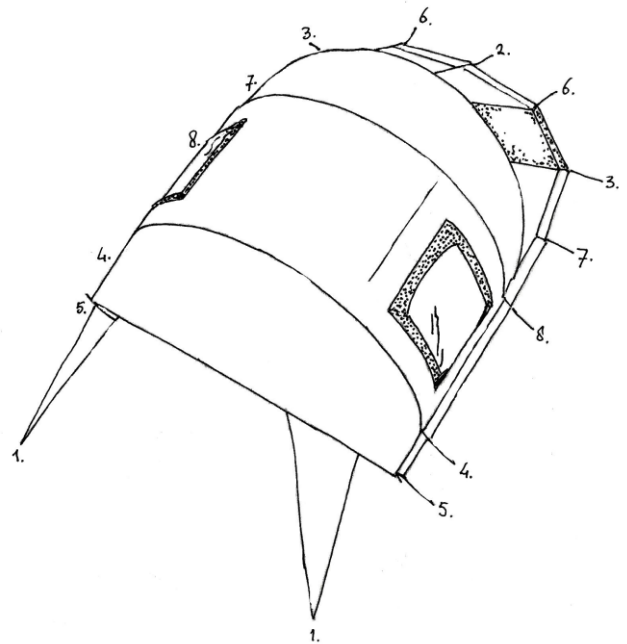

## ► Opvouwen

- Het dak losritsen van het grondzeil.
- Het dak dubbelvouwen en op het kuipzeil leggen + de deuren naar buiten en op elkaar leggen (Afb. 4)
- Deuren + luifel terugvouwen (Afb. 5)
- Achterkant terugvouwen (Afb. 6)
- Het dak steeds 1 m. terugvouwen (Afb. 7 + 8)
- Het dak oprollen (Afb. 9)
- Grondzeil losmaken en opvouwen

Afb.4 ►

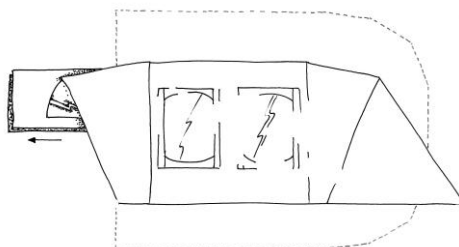

Afb.5 ►

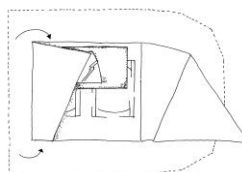

Afb.6 ►

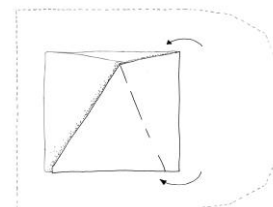

Afb.7 ►

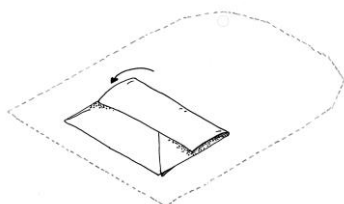

Afb.8 ►

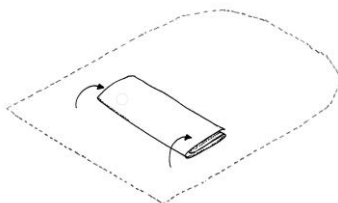

Afb.9 ►

